



Manual de utilizare
Termostat de radiator tip ETKF⁺



OBIECTUL LIVRĂRII

Cantitate	Articol
1 x	Termostat de radiator tip ETKF ⁺ , cod comandă 1 8251 01
2 x	Baterii tip LR6/mici/AA
1 x	Scurte instrucțiuni în germană/engleză

Cuprins

1	Informații despre acest manual.....	4
2	Instrucțiuni de siguranță.....	4
3	Funcția termostatului.....	5
4	Descrierea dispozitivului	7
5	Pornire	8
6	Programare teach-in.....	19
7	Moduri de utilizare (Auto/manual/vacanță).....	22
8	Confortul și reducerea temperaturii.....	23
9	Starea funcției vacanță.....	24
10	Meniul de configurare.....	25
11	Protecția pentru copii/blocarea utilizării.....	37
12	Activarea pauzei de încălzire (economisire baterie).....	40
13	Revenirea la setările din fabrică.....	41
14	Coduri de eroare și comunicarea.....	42
15	Întreținere și curățare.....	43
16	Informații despre comunicarea radio	43
17	Specificații tehnice	44

Prima ediție în limba engleză 06/2016
 Documentație © 2016 HERZ, Austria
 Toate drepturile sunt rezervate.
 Traducerea versiunii originale în limba germană.
 Versiunea 1.1

1. INFORMAȚII DESPRE ACEST MANUAL

Citiți acest manual cu atenție înainte de a începe utilizarea dispozitivului. Păstrați manualul pentru a-l putea consulta ulterior, dacă este nevoie. Dacă dați produsul altei persoane pentru utilizare, vă rugăm să-i dați și manualul de utilizare.

Simboluri folosite:



Atenție! Acest simbol indică un pericol.



Notă. Această secțiune conține informații suplimentare importante.

2. INSTRUCȚIUNI DE SIGURANȚĂ



Dispozitivul nu este o jucărie; nu lăsați copiii să se joace cu el. Nu lăsați produsul pe jos, deoarece poate fi periculos în mâinile copiilor.



Nu deschideți dispozitivul: acesta nu conține componente care trebuie întreținute de către utilizator. În caz de eroare, returnați dispozitivul la departamentul de service.



Dispozitivul trebuie utilizat doar la interior și trebuie protejat de efectele umezelii și ale prafului, dar și de lumina sau căldura soarelui.



Folosirea dispozitivului în alte scopuri decât cele descrise în acest manual de utilizare nu se încadrează în sfera de utilizare recomandată și conduce la pierderea garanției sau a răspunderii. Acest lucru este valabil și pentru lucrările de transformare sau modificare. Dispozitivul este destinat exclusiv utilizării private.

3. FUNCȚIE

Termostatul de radiator tip ETKF⁺ reglează radiatoarele în cadrul sistemului ETKF⁺. În timpul aerisirii, termostatul de radiator tip ETKF⁺ reduce automat temperatura din încăpere pentru a economisi energie. Comunicarea dintre componentele ETKF⁺ este bidirecțională. Aceasta garantează că informațiile trimise ajung la receptor.

Configurarea termostatului de radiator tip ETKF⁺ se face conform sistemului de utilizare folosit. Aveți posibilitatea de a alege dintre următoarele două variante:



”HERZ - Room solution”

În cadrul ”Room solution” (soluția pentru încăpere), setările tuturor dispozitivelor din încăpere pot fi făcute cu ușurință cu ajutorul termostatului⁺ de perete. Până la 8 termostate de radiator tip ETKF⁺ și 8 senzori⁺ de fereastră pot fi conectați și controlați cu ajutorul termostatului⁺ de perete.



”HERZ - Radiator solution”

În cadrul „Radiator solution” (soluția pentru radiatoare), puteți începe imediat utilizarea sistemului HERZ. Temperatura ambiantă poate fi controlată în mod flexibil și reglată cu până la 2 termostate de radiator tip ETKF⁺ și 3 senzori⁺ de fereastră. Configurarea se face direct pe termostatul de radiator tip ETKF⁺.

Cu termostatul de radiator tip ETKF⁺ puteți extinde soluția la soluția pentru încăpere.

4. PREZENTARE GENERALĂ A DISPOZITIVULUI

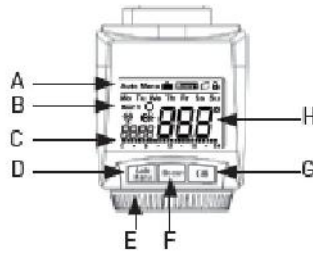

A	Mod automat (Auto), mod manual (Manu), mod vacanță (☰), funcție de amplificare (Ecoosil), funcție fereastră deschisă (☞), blocare utilizare (🔒)
B	Zi din săptămână, înlocuirea bateriilor termostatului pentru radiator (🔋), înlocuirea bateriilor unui dispozitiv programat teach-in (ex. senzor de fereastră) (🔋), comunicare radio (📶), temperatură de confort/redușă (☼), oră/dată, simbol activitate (🏃)
C	Grafic cu bare pentru perioadele de încălzire, programate din ziua curentă
D	Butonul Auto/Manu: comută din modul automat în cel manual și invers, face ieșirea din modul vacanță
E	Rozetă pentru reglarea temperaturilor, selectarea și setarea articolelor din meniu
F	Buton pentru amplificare: activează funcția de amplificare, confirmă, pornește procedura de programare teach-in
G	Comută între reducerea temperaturii și temperatura de confort
H	Afișează temperatura de referință

4.1 AFIȘAREA CONȚINUTULUI ÎN NORMAL MODE (MODUL NORMAL)

Modul de utilizare, ziua din săptămână, temperatura de referință, ora, semnalul radio și perioadele de comutare sunt afișate în modul normal. În exemplul dat, termostatul de radiator ETKF⁺ se află în modul automat (Auto), iar temperatura de confort ☼ este reglată la 21,0°C. Sunt afișate ziua din săptămână, Marți (Tu), și ora (19:07). Simbolul antenă 📶 arată că s-a stabilit conexiunea cu componentele programate teach-in. Perioadele de încălzire sunt afișate sub formă de grafice cu bare.



Barele pentru perioadele de încălzire din programul săptămânal se afișează dacă temperatura salvată este mai mare decât reducerea temperaturii. Vezi secțiunea 10.1 pentru exemple.

5. PORNIRE

5.1 INTRODUCEREA (ÎNLOCUIREA) BATERIILOR

Pentru a introduce bateriile în termostatul de radiator tip ETKF⁺, procedați după cum urmează:

- Scoateți capacul compartimentului pentru baterii, prin împingere înainte.
- Introduceți 2 baterii mici de tip AA/LR6 în compartimentul pentru baterii, asigurându-vă că le-ați așezat în poziție corectă.
- Montați la loc capacul compartimentului pentru baterii și fixați-l în locașul său.

După introducerea bateriilor, termostatul pentru radiator trebuie montat pe radiator (vezi secțiunea 5.3 „Montarea pe radiator” de la pagina 10). Imediat termostatul pentru radiator pornește un ciclu de adaptare (vezi secțiunea 5.4 Ciclul de adaptare, pagina 12).

În cazul înlocuirii, simbolul bateriei () arată că bateriile trebuie să fie înlocuite. În acest caz, după scoaterea bateriilor trebuie să așteptați aproximativ 1 minut înainte de a le introduce pe cele noi.



Durata de viață a noilor baterii alcaline este de aproximativ doi ani.



Acest dispozitiv nu poate funcționa cu baterii reîncărcabile.



Nu reîncărcați niciodată bateriile standard. Dacă procedați astfel, există riscul de explozie. Nu aruncați bateriile în foc! Nu scurtcircuitați bateriile.



Bateriile uzate nu trebuie aruncate odată cu gunoiul menajer obișnuit. Duceți-le la punctul local de colectare pentru baterii uzate.

5.2 SETAREA DATEI ȘI A OREI

Dacă introduceți sau înlocuiți bateriile, vi se cere automat să setați data și ora după o scurtă afișare a numărului versiunii microprogramului.

- Setati anul, luna, ziua, ora și minutele cu ajutorul rozetei și confirmați cu butonul Boost. Motorul deplasează tija de reglaj înapoi în timpul setării datei și a orei.
- Dacă se afișează simbolurile „InS” și , înseamnă că motorul încă face comutarea. Doar când apare simbolul „InS” pe afișaj, termostatul de radiator poate fi montat pe robinet.

Termostatul de radiator tip ETKF⁺ poate fi configurat înaintea instalării. Pentru aceasta, apăsați butonul Auto/Menu, în timp ce pe ecran se afișează „InS” (vezi secțiunea 10 Configurare de la pagina 19). După finalizarea programării, pe afișaj apare din nou „InS” și puteți face instalarea.

5.2 MONTAREA PE RADIATOR

Termostatul de radiator tip ETKF⁺ este ușor de montat și aceasta se poate face fără scoaterea apei din instalație și fără a interveni la sistemul de încălzire. Nu sunt necesare scule speciale și nici încălzirea nu trebuie oprită.

Piulița olandeză atașată la termostatul de radiator poate fi folosită fără accesorii pe toate robinetele termostate HERZ cu filet M28 x 1,5. Pentru folosirea adaptoarelor HERZ tip ETKF⁺ cu cele realizate de alți producători, vezi gama de produse HERZ sau vizitează pagina www.herz.eu.

5.3.1 Scoaterea termostatului vechi

Rotiți termostatul la valoarea maximă (1) (în sens anti-orar). Termostatul nu mai apasă pe tija filetată a robinetului și astfel puteți să-l scoateți mai ușor.



Atenție! Există diferite soluții de fixare a termostatului pe robinet:

- Piulița olandeză: deșurubați piulița olandeză în sens antiorar (2). Apoi, puteți scoate capul termostatului (3).*
- Sisteme de fixare cu clic: termostatele care au fost fixate folosind această metodă pot fi scoase ușor rotind puțin sistemul de blocare/piulița olandeză în sens antiorar (2). Apoi, se poate scoate capul termostatului (3).*
- Racord cu compresie: cadranul termostatului este fixat cu ajutorul unui inel de montaj care este fixat cu un șurub. Desfaceți acest șurub și scoateți capul termostatului de pe robinetul (3)*.
- Racord filetat cu șurub de presiune: desfaceți șurubul de presiune și scoateți capul termostatului (3)*.

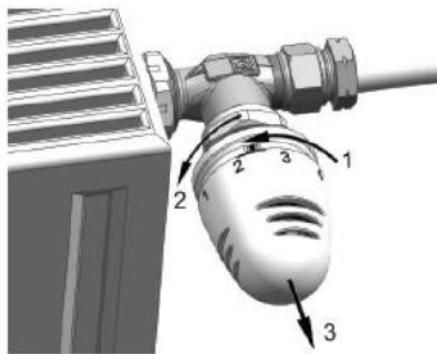
* Adaptorul pentru ETKF⁺ trebuie comandat separat.



5.4 CICLUL DE ADAPTARE

Imediat ce ați introdus bateriile și ați setat data și ora, motorul face comutarea; între timp, se afișează simbolurile „InS” și „”. Când se afișează „InS” fără simbolul de activitate „”, puteți monta termostatul pentru radiator. Montarea este urmată de un ciclu de adaptare („Ada”) pentru adaptarea termostatului la robinet.

- Fixați termostatul pe robinet (vezi secțiunea 5.3 “Montarea pe radiator”, pagina 10)
- Strângeți piulița olandeză.
- Apăsăți butonul Boost când se afișează „InS”.

Acum, termostatul efectuează un ciclu de adaptare. Se afișează simbolurile „Ada” și simbolul de activitate „”; în acest timp utilizarea nu este posibilă. Dacă ciclul de adaptare a fost inițiat înaintea montării, sau dacă apare un mesaj de eroare (F1, F2, F3), apăsați butonul Boost; motorul trece înapoi în poziția „InS”.

 Modul de programare teach-in poate fi activat chiar și atunci când se afișează „InS”.

6. PROGRAMAREA TEACH-IN

Pentru a putea folosi termostatul de radiator tip ETKF⁺ pe instalația dumneavoastră, mai întâi trebuie să-l sincronizați cu alte dispozitive. Procedurile de programare teach-in depind de

varianta de sistem utilizat. Alegeți varianta sistemului de utilizare (soluție pentru casă, încăpere sau radiator) și urmați instrucțiunile de mai jos.



”HERZ - Room solution”

În cadrul „Room solution” (soluția pentru încăpere), setările și programările (ex. programele săptămânale) se fac direct pe termostatul⁺ de perete. Pentru a sincroniza dispozitivul cu termostatul⁺ de perete, procedați după cum urmează.

- Apăsați și țineți apăsat butonul OK de pe termostatul⁺ de perete cel puțin 3 secunde pentru a activa modul teach-in (1).
- Activați modul teach-in pe termostatul de radiator tip ETKF⁺. Apăsați și țineți apăsat butonul Boost cel puțin 3 secunde. Afișajul vă arată timpul rămas de programare teach-in în secunde. Timpul de programare teach-in este de 30 secunde.

1.

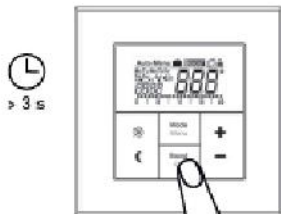

2.



După ce ați făcut programarea teach-in cu succes, afișajul revine la normal.



”HERZ - Radiator solution”

În cadrul „Radiator solution” (soluția pentru radiatoare), toate tip și programările (ex. programele săptămânale) se fac direct pe termostatul de radiator ETKF⁺.

Toate dispozitivele trebuie sincronizate între ele, adică toate termostatele de radiator tip ETKF⁺ și toți senzorii⁺ de fereastră trebuie sincronizate între ele (max. 7 conexiuni).

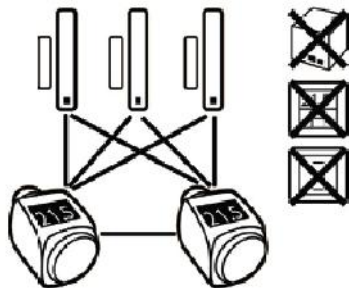

Dacă ați configurat și sincronizat deja termostatul de radiator tip ETKF⁺ și doriți să mai adăugați un alt termostat de radiator tip ETKF⁺, mai întâi trebuie să activați modul teach-in pe dispozitivul deja configurat. Datele de configurare vor fi apoi transmise automat noului dispozitiv.

- Puneți senzorul⁺ de fereastră în modul teach-in, conform manualului de utilizare.

- Activați modul teach-in pe termostatul de radiator tip ETKF⁺. Apăsați și țineți apăsat butonul Boost cel puțin 3 secunde. Afișajul vă arată timpul rămas de programare teach-in în secunde. Timpul de programare teach-in este de 30 secunde.

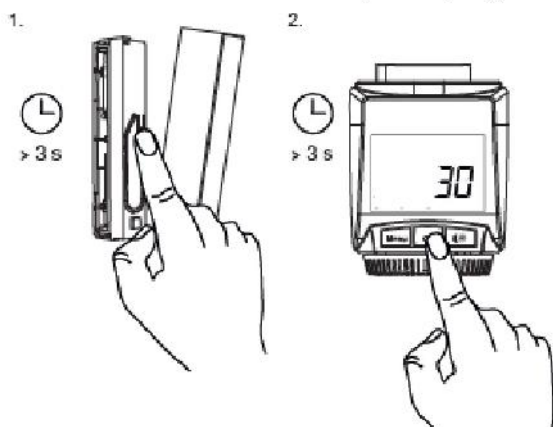

- După ce ați făcut programarea teach-in cu succes, afișajul revine la normal.

7. MODURI DE UTILIZARE (AUTO/MANU/VACANȚĂ)

Pentru a comuta între modurile de utilizare, apăsați și eliberați imediat butonul Auto/Manu (modurile de utilizare se activează doar după finalizarea instalării).

- **Auto:** program săptămânal – asigură reglarea automată a temperaturii în funcție de profilul de timp salvat (încălzire/temp. redusă).
- **Manu:** funcționare manuală – temperatura poate fi setată manual folosind rozeta special concepută.
- **Holiday (vacanță) (☑):** În modul holiday, temperatura setată este menținută până la expirarea timpului setat, după care sistemul trece automat în modul auto.



Dacă modul de utilizare este modificat pe un dispozitiv dintr-o încăpere, această schimbare se aplică tuturor termostatelor de radiator tip ETKF⁺ alocate încăperii respective.

8. CONFORTUL ȘI REDUCEREA TEMPERATURII

Butonul de confort și reducere a temperaturii (☼) face comutarea între temperatura de confort și reducerea temperaturii, simplu și într-un mod prietenos cu utilizatorul. Setarea din fabrică pentru temperatura de confort este 21,0°C, iar reducerea temperaturii se face la 17,0°C. Temperatura de confort și reducerea temperaturii pot fi modificate separat.



În cazul “Room solution” de la HERZ, puteți configura setările pentru termostatul de radiator tip ETKF⁺ pe termostatul⁺ de perete.



Dacă folosiți termostatul de radiator tip ETKF⁺ în cadrul „Radiator solution” de la HERZ, procedați după cum urmează:

- Apăsați și țineți apăsat butonul confort/reducere temperatură (☼) timp de cel puțin 3 secunde.
- Afișajul arată simbolul (☼) și temperatura de confort setată.
- Modificați temperatura cu ajutorul rozetei și confirmați cu butonul Boost.
- Afișajul arată simbolul (☾) și temperatura redusă setată.
- Modificați temperatura cu ajutorul rozetei și confirmați cu butonul Boost.

Chiar și în modul auto, temperatura poate fi modificată oricând folosind butonul. Aceasta va rămâne așa până la următorul punct în care programul săptămânal se modifică.

9. SETAREA FUNCȚIEI HOLIDAY (VACANȚĂ)

Dacă doriți să mențineți o temperatură fixă pentru o anumită perioadă de timp, ca de exemplu în timpul vacanțelor sau a unei petreceri, puteți folosi funcția „Holiday”.



În cazul „Room solution” de la HERZ, puteți configura setările pentru termostatul de radiator tip ETKF⁺ pe termostatul⁺ de perete.



Dacă folosiți termostatul de radiator tip ETKF⁺ în cadrul „Radiator solution” de la HERZ, procedați după cum urmează:

- Apăsați scurt și repetat butonul Auto/Manu până când simbolul valiză  apare pe ecran.
- Cu ajutorul rozetei setați ora până la care doriți să fie menținută temperatura și apoi confirmați cu butonul Boost.
- Cu ajutorul rozetei setați ziua până la care doriți să fie menținută temperatura și apoi confirmați cu butonul Boost.
- Setați temperatura cu ajutorul rozetei și confirmați cu butonul Boost. Afișajul se va aprinde intermitent pentru confirmare.

Temperatura setată va rămâne astfel până la expirarea timpului setat. După aceea, termostatul pentru radiator revine în modul Auto. Comenzile radio, cum ar fi cele venite de la senzorul de fereastră sau de efectuare a ciclului de detartrare, vor fi transmise în continuare.

10. MENIUL DE CONFIGURARE



Imediat ce termostatul de radiator tip ETKF⁺ a fost sincronizat cu termostatul⁺ de perete, toate setările trebuie făcute pe termostatul⁺ de perete. Deschiderea meniului de pe termostatul de radiator tip ETKF⁺ nu mai este posibilă.



”Soluția pentru radiator” de la HERZ

Setările termostatului de radiator tip ETKF⁺ pot fi modificate din meniul de configurare al dispozitivului. Meniul poate fi accesat prin apăsarea butonului Auto/Manu cel puțin 3 secunde. Articolele din meniu pot fi selectate cu ajutorul rozetei și confirmate cu butonul Boost. Apăsând din nou butonul Auto/Manu, puteți reveni la nivelul anterior. Dacă nu mai activați altceva mai bine de 1 minut, meniul se închide automat. Se pot face următoarele setări:

Secțiune	Afișaj	Funcție
14.1	Pro:	Setarea programului săptămânal
14.2	dAT:	Modificarea datei și a orei
14.3	bOS:	Setarea deschiderii robinetului și a duratei funcției Boost
14.4	AEr:	Setarea temperaturii la deschiderea ferestrei și timpul pentru reducerea automată a temperaturii în timpul aerisirii
14.5	dEC:	Setarea funcției de protecție a robinetului
14.6	t-d:	Modificarea afișajului orei și datei
14.7	dSt:	Activarea/dezactivarea comutării automate între ora de vară și cea de iarnă

14.8	tOF:	Setarea temperaturii compensate
14.9	UnL:	Sincronizarea componentelor wireless
14.10	rES:	Revenirea la setările din fabrică

10.1 SETAREA PROGRAMULUI SĂPTĂMÂNAL (Pro)

În cadrul programului săptămânal, se pot seta separat până la 6 perioade de încălzire (13 setări) pentru fiecare zi din săptămână. Programarea se face pentru zilele selectate, când setările de temperatură trebuie făcute pentru întreaga perioadă dintre 00:00 și 23:59.



În cazul „Room solution” de la HERZ, puteți configura setările pentru termostatul de radiator tip ETKF⁺ pe termostatul⁺ de perete.



Dacă folosiți termostatul de radiator tip ETKF⁺ în cadrul „Radiator solution” de la HERZ, procedați după cum urmează:

- Apăsați butonul Auto/Manu cel puțin 3 secunde. Acum afișajul indică „Pro”. Confirmați cu butonul Boost.
- Pe afișaj apare „dAy”. Cu ajutorul rozetei puteți selecta o zi din săptămână, toate zilele lucrătoare, weekendu-ul sau întreaga săptămână (ex. zilele lucrătoare).



- Confirmați cu butonul Boost.
- Acum setați ora limită pentru prima perioadă de timp (ex. ora 6:00 pentru perioada 0:00 – 6:00)
- Confirmați cu butonul Boost.
- Cu ajutorul rozetei selectați temperatura dorită pentru perioada de timp selectată anterior (ex. 17,0°C).
- Confirmați cu butonul Boost.
- Repetați procedura până când temperaturile sunt setate pentru întreaga perioadă dintre 00:00 și 23:59.

În modul „Auto”, temperatura poate fi modificată oricând folosind rozeta sau butonul temperatură de confort/pentru reducerea temperaturii (C⁺). Atunci, temperatura modificată va rămâne aceeași până la următorul punct la care se modifică programul.

Programul săptămânal: exemplu

Pentru fiecare zi din săptămână pot fi salvate până la 6 perioade de încălzire (13 setări) cu ajutorul setărilor de temperatură individuale pe termostatul de radiator tip ETKF⁺. Setările din fabrică sunt după cum urmează:

De la 00:00 la 06:00 17,0°C
 De la 06:00 la 09:00 21,0°C
 De la 09:00 la 17:00 17,0°C
 De la 17:00 la 23:00 21,0°C
 De la 23:00 la 23:59 17,0°C

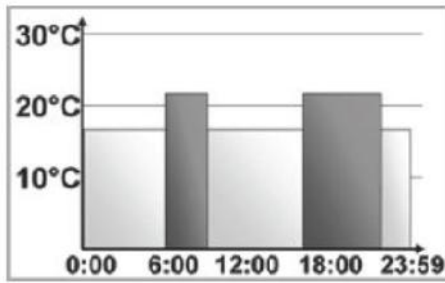

Afișajul va indica bare pentru acele perioade de încălzire în care temperatura setată pentru respectiva perioadă este mai mare decât temperatura redusă salvată. În exemplul nostru, nu sunt afișate bare pentru intervalul 0:00 – 6:00. Barele apar pe afișaj doar pentru intervalele 6:00 - 9:00 și 17:00 – 23:00.

10.2 MODIFICAREA DATEI ȘI A OREI (dAT)

Data și ora pot fi reglate din meniul de configurare.



În cazul „Room solution” de la HERZ, puteți configura setările pentru termostatul de radiator tip ETKF⁺ pe termostatul⁺ de perete.



Dacă folosiți termostatul de radiator tip ETKF⁺ în cadrul „Radiator solution” de la HERZ, procedați după cum urmează:

- Apăsați butonul Auto/Manu cel puțin 3 secunde.
- Selectați „dAT” din meniu cu ajutorul rozetei.
- Confirmați cu butonul Boost.
- Setati anul, luna, ziua, ora și minutele cu ajutorul rozetei și confirmați cu butonul Boost.

10.3 FUNCȚIA BOOST (bOS)

Cu ajutorul funcției „Boost”, încăperile răcoroase pot fi încălzite în scurt timp după atingerea butonului. Când funcția este activată, robinetul de încălzire se deschide imediat timp de 5 minute la 80% (setare din fabrică). Imediat se va face o temperatură ambientă plăcută din cauza căldurii radiate. La sfârșitul celor 5 minute din faza „Boost”, termostatul revine automat în modul de utilizare anterior.

Activarea funcției „Boost”:

- Apăsați butonul Boost pentru activarea funcției „Boost”.
- Timpul rămas este numărat invers în secunde (de la 300 până la 000). Cât timp funcția este activă, pe afișaj apare **Boost**.
- Simbolul pentru activitate (🔥) este afișat atât timp cât tija de reglare deschide/închide robinetul.
- Odată ce timpul setat a expirat, termostatul de radiator tip ETKF⁺ revine în modul activ anterior (Auto/Manu), cu temperatura setată anterior.
- Funcția poate fi dezactivată oricând mai repede, prin apăsarea din nou a butonului Boost.

Ajustarea duratei funcției „Boost” și a deschiderii robinetului



În cazul „Room solution” de la HERZ, puteți configura setările pentru termostatul de radiator tip ETKF⁺ pe termostatul⁺ de perete.



Dacă folosiți termostatul de radiator tip ETKF⁺ în cadrul „Radiator solution” de la HERZ, procedați după cum urmează:

- Apăsați butonul Auto/Manu cel puțin 3 secunde.
- Selectați „bOS” din meniu cu ajutorul rozetei.
- Confirmați cu butonul Boost.
- Setați durata funcției „Boost” (în minute), cu ajutorul rozetei și confirmați cu butonul Boost.
- Setați deschiderea robinetului (în procente), cu ajutorul rozetei și confirmați cu butonul Boost.



Căldura radiată nu va avea un efect imediat dacă radiatorul este acoperit sau ascuns (ex. după o canapea).



Dacă durata funcției „Boost” a fost setată astfel încât afișajul să depășească 999 secunde, valoarea de pe afișaj se va transforma din secunde în minute.

10.4 FUNCȚIA FEREASTRĂ DESCHISĂ (AEr)

În timpul aerisirii, termostatul de radiator tip ETKF⁺ reduce automat temperatura din încăperea pentru a economisi energia. Atât timp cât această funcție este activă, simbolul fereastră deschisă  apare pe afișaj.

Situație fără senzor⁺ de fereastră

Termostatul de radiator tip ETKF⁺ poate să depisteze automat o scădere bruscă de temperatură cauzată de aerisire (detectarea scăderii de temperatură). Atunci, temperatura este redusă la 12°C timp de 15 minute (setare implicită din fabrică) sau până la valoarea setată individual.

Situație cu senzor⁺ de fereastră

Dacă se folosește un senzor⁺ de fereastră, deschiderea și închiderea unei ferestre este detectată exact în momentul când are loc. Când fereastra este deschisă, temperatura tuturor termostaților pentru radiator montate în încăperea se reduce timp de 15 minute la 12°C (setare implicită din fabrică) sau până la valoarea setată individual. Când senzorul⁺ de fereastră detectează închiderea ferestrei, toate termostatele de radiator tip ETKF⁺ montate în încăperea sunt imediat resetate în modul inițial.

Ajustarea temperaturii reduse și a duratei:

Temperatura redusă de 12°C și durata de 15 minute sunt setate ca valori implicite. Ambele valori pot fi configurate individual:



În cazul „Room solution” de la HERZ, puteți configura setările pentru termostatul de radiator tip ETKF⁺ pe termostatul⁺ de perete.



Dacă folosiți termostatul de radiator tip ETKF⁺ în cadrul „Radiator solution” de la HERZ, procedați după cum urmează:

- Apăsați butonul Auto/Manu cel puțin 3 secunde.
- Selectați „Aer” din meniu cu ajutorul rozetei.
- Confirmați cu butonul Boost.
- Setări reducerea temperaturii cu ajutorul rozetei și confirmați cu butonul Boost.
- Setări durata reducerii de temperatură cu ajutorul rozetei și confirmați cu butonul Boost.



Detectarea scăderii temperaturii fără senzorul⁺ de fereastră poate fi dezactivată (prin setarea duratei la 0 minute)



Când senzorul⁺ de fereastră este programat teach-in, termostatul de radiator tip ETKF⁺ nu reacționează la scăderea temperaturii.

10.5 SETAREA DETARTRĂRII DE RUTINĂ (dEC)

Termostatul de radiator tip ETKF⁺ poate proteja automat robinetul împotriva depunerilor de calcar. Astfel, o dată pe săptămână se efectuează o detartrare automată de rutină. În timpul acestei scurte perioade, atunci când robinetul se deschide și se închide, utilizarea nu este posibilă. Durata pentru efectuarea acestei funcții poate fi setată individual (setarea din fabrică este ora 12:00 în fiecare sâmbătă).



În cazul „Room solution” de la HERZ, puteți configura setările pentru termostatul de radiator tip ETKF⁺ pe termostatul⁺ de perete.



Dacă folosiți termostatul de radiator tip ETKF⁺ în cadrul „Radiator solution” de la HERZ, procedați după cum urmează:

- Apăsați butonul Auto/Manu cel puțin 3 secunde.
- Selectați „dEC” din meniu cu ajutorul rozetei.
- Confirmați cu butonul Boost.
- Setări ziua cu ajutorul rozetei și confirmați cu butonul Boost.
- Setări ora cu ajutorul rozetei și confirmați cu butonul Boost.



În timpul detartrării, pe afișaj apare „CAL”.

10.6 COMUTAREA DATEI/OREI PE AFIȘAJ (t-d)

Setarea din fabrică indică pe afișaj ora. Din meniu, afișajul poate fi comutat la dată.



În cazul „Room solution” de la HERZ, puteți configura setările pentru termostatul de radiator tip ETKF⁺ pe termostatul⁺ de perete.



Dacă folosiți termostatul de radiator tip ETKF⁺ în cadrul „Radiator solution” de la HERZ, procedați după cum urmează:

- Apăsăți butonul Auto/Manu cel puțin 3 secunde.
- Selectați „t-d” din meniu cu ajutorul rozetei.
- Confirmați cu butonul Boost.
- Setăți formatul dorit să apară pe afișaj cu ajutorul rozetei. Data și ora vor rula atunci când rotiți rozeta.
- Confirmați cu butonul Boost.

10.7 COMUTAREA ÎNTRE ORA DE VARĂ ȘI CEA DE IARNĂ (dSt)

Pe termostatul de radiator tip ETKF⁺ puteți activa/dezactiva comutarea automată între ora de vară/iarnă.



În cazul „Room solution” de la HERZ, puteți configura setările pentru termostatul de radiator tip ETKF⁺ pe termostatul⁺ de perete.



Dacă folosiți termostatul de radiator tip ETKF⁺ în cadrul „Radiator solution” de la HERZ, procedați după cum urmează:

- Apăsăți butonul Auto/Manu cel puțin 3 secunde.
- Selectați „dSt” din meniu cu ajutorul rozetei.
- Confirmați cu butonul Boost.
- Cu ajutorul rozetei setați opțiunea „ON” pentru activarea comutării automate sau setați opțiunea „OFF”, pentru dezactivarea comutării automate.
- Confirmați cu butonul Boost.

10.8 SETAREA TEMPERATURII COMPENSATE (tOF)

Întrucât temperatura este măsurată lângă radiator, distribuția temperaturii poate varia în încăpere. Pentru corecție se poate seta o compensare a temperaturii de $\pm 3,5^{\circ}\text{C}$. Dacă temperatura de referință este setată la 20°C , dar în încăpere sunt doar 18°C , trebuie setată o compensare de $-2,0^{\circ}\text{C}$.



Dacă folosiți termostatul de radiator tip ETKF⁺ în legătură cu un termostat⁺ de perete, temperatura va fi măsurată pe termostatul⁺ de perete.



În cazul „Room solution” de la HERZ, puteți configura setările pentru termostatul de radiator tip ETKF⁺ pe termostatul⁺ de perete.



Dacă folosiți termostatul de radiator tip ETKF⁺ în cadrul „Radiator solution” de la HERZ, procedați după cum urmează:

- Apăsăți butonul Auto/Manu cel puțin 3 secunde.
- Selectați „tOF” din meniu cu ajutorul rozetei și confirmați cu butonul Boost.
- Cu ajutorul rozetei, setați temperatura compensată dorită (max. $\pm 3,5^{\circ}\text{C}$).
- Confirmați cu butonul Boost.

10.9 COMPONENTE WIRELESS PROGRAMATE TEACH-OUT (UnL)

Dispozitivele care sunt programate teach-in cu termostatul de radiator tip ETKF⁺ pot fi programate teach-out cu ajutorul funcției „Unlearn” (UnL). Toate dispozitivele programate teach-in sunt șterse simultan.



În cazul „Room solution” de la HERZ, puteți configura setările pentru termostatul de radiator tip ETKF⁺ pe termostatul⁺ de perete.



Dacă folosiți termostatul de radiator tip ETKF⁺ în cadrul „Radiator solution” de la HERZ, procedați după cum urmează:

- Apăsați butonul Auto/Manu cel puțin 3 secunde.
- Selectați „UnL” din meniu cu ajutorul rozetei și confirmați cu butonul Boost.
- Pe ecran apare „ACC”. Confirmați cu butonul Boost pentru a șterge toate dispozitivele programate teach-in.

10.10 REVENIREA LA SETĂRILE DIN FABRICĂ (rES)

Setările din fabrică ale termostatului de radiator tip ETKF⁺ pot fi refăcute manual. Aceasta înseamnă că toate setările făcute manual se pierd.



În cazul „Room solution” de la HERZ, puteți configura setările pentru termostatul de radiator tip ETKF⁺ pe termostatul⁺ de perete.



Dacă folosiți termostatul de radiator tip ETKF⁺ în cadrul „Radiator solution” de la HERZ, procedați după cum urmează:

- Apăsați butonul Auto/Manu cel puțin 3 secunde.
- Selectați „rES” din meniu cu ajutorul rozetei și confirmați cu butonul Boost.
- Pe ecran apare „ACC”. Confirmați cu butonul Boost pentru a reseta dispozitivul.





Dacă aveți câteva termostate de radiator tip ETKF⁺ sau câțiva senzori de fereastră programați teach-in, trebuie resetate toate dispozitivele.



11. PROTECȚIA PENTRU COPII/BLOCAREA UTILIZĂRII

Protecția pentru copii/blocarea utilizării de bază

Utilizarea dispozitivului poate fi blocată pentru a evita modificarea neintenționată a setărilor (ex. prin atingere involuntară).

- Pentru a activa/dezactiva blocarea utilizării de bază, apăsați simultan și eliberați imediat butoanele Auto/Manu și .
- Odată activat, simbolul de blocare a utilizării  apare pe ecran timp de 10 secunde. Ulterior, simbolul va fi afișat permanent. Acum, utilizarea dispozitivului este blocată.
- Pentru a dezactiva blocarea utilizării, apăsați din nou, simultan, ambele butoane.

Funcția de protecție pentru copii/blocare a utilizării avansată (Loc)

Blocarea avansată a utilizării dispozitivului oferă o siguranță crescută la utilizarea termostatului de radiator tip ETKF⁺ prin introducerea unui cod din patru cifre. Când blocarea avansată a utilizării este activată pe termostatul de radiator tip ETKF⁺, dispozitivul trece automat în modul „auto”, iar utilizarea este redusă la ajustarea temperaturii folosind rozeta și/sau butoanele pentru confort  și reducerea temperaturii . Intervalul pentru ajustarea



temperaturii este și el restricționat. Limitele superioare ale temperaturii minime și maxime sunt între 5,0°C și 24,0°C.

Blocarea avansată a utilizării este dezactivată în starea inițială.

Activarea blocării utilizării:

- Apăsați butonul Auto/Manu cel puțin 3 secunde. Selectați „Loc” din meniu cu ajutorul rozetei și confirmați cu butonul Boost.
- Apoi, introduceți codul implicit din patru cifre **1357**. Folosiți rozeta pentru a selecta fiecare cifră, una după alta. Imediat ce ați selectat cifrele corecte, apăsați butonul Boost pentru confirmare. Cursorul merge automat la următoarea cifră.
- După ce ați selectat codul corect, se afișează „ON” sau „OFF”. Selectați starea dorită folosind rozeta. „ON” înseamnă activarea blocării avansate a utilizării. „OFF” dezactivează blocarea utilizării. Selectați „ON” și apăsați butonul Boost pentru confirmare.
- Blocarea avansată a utilizării este activată acum prin afișarea simbolului .
- Dacă introduceți un cod incorect, afișajul revine imediat la normal.

Dezactivarea blocării utilizării:

- Dacă se afișează simbolul , blocarea avansată a utilizării este activată.
- Apăsați butonul Auto/Manu cel puțin 3 secunde pentru a dezactiva blocarea.
- Introduceți codul implicit din patru cifre. Folosiți rozeta pentru a selecta fiecare cifră, una după alta. Apăsați butonul Boost pentru confirmarea cifrelor corecte.
- După ce ați selectat codul corect, se afișează „ON” sau „OFF”. Selectați „OFF” și apăsați butonul Boost pentru confirmare.
- Afișajul revine la normal. Simbolul  dispare, iar blocarea avansată a utilizării este dezactivată.
- Dacă introduceți un cod incorect, afișajul revine imediat la normal. Blocarea avansată a utilizării continuă să fie activată.



Dacă aveți câteva termostate pentru radiator programate teach-in, blocarea utilizării trebuie activată sau dezactivată manual pe fiecare dispozitiv.

Schimbarea codului:

- Apăsați butonul Auto/Manu cel puțin 3 secunde. Selectați „Loc” din meniu cu ajutorul rozetei și confirmați cu butonul Boost.
- Introduceți codul stocat în memorie, după cum se arată mai sus. Se afișează „ON” sau „OFF”.
- Apăsați din nou butonul Auto/Manu.
- Folosiți rozeta pentru a modifica fiecare din cele patru cifre ale codului, una după alta. Apăsați butonul Boost pentru confirmare. Acum se afișează noul cod și „ON” sau „OFF”.
- După ce ați selectat toate cele patru cifre, apăsați butonul Boost. Acum codul s-a modificat, iar afișajul revine la normal.



Dacă uitați codul, toate funcțiile termostatului de radiator tip ETKF⁺ pot fi refăcute doar prin revenirea la setările din fabrică (vezi secțiunea 13, „Revenirea la setările din fabrică”, pagina 35). Codul poate fi modificat doar pe dispozitiv.

12. ACTIVAREA PAUZEI DE ÎNCĂLZIRE (ECONOMISIREA BATERIEI)

Durata de viață a bateriei poate fi prelungită prin întreruperea încălzirii pe timpul verii. Pentru a face acest lucru, trebuie să deschideți la maximum robinetul. Protecția contra depunerilor de tartru va continua să fie activă.



În cazul „Room solution” de la HERZ, puteți configura setările pentru termostatul de radiator tip ETKF⁺ pe termostatul⁺ de perete.



Dacă folosiți termostatul de radiator tip ETKF⁺ în cadrul „Radiator solution” de la HERZ, procedați după cum urmează:

- Apăsăți butonul Auto/Manu până când pe afișaj apare „Manu”.
- În modul manual (Manu), rotiți rozeta în sens orar până când se afișează „ON”.
- Apăsăți din nou butonul Auto/Manu pentru a salva modificările și pentru a ieși din modul manual.

12.1 ACTIVAREA PROTECȚIEI LA ÎNGHEȚ (RADIATORUL ESTE OPRIT)

Dacă încăperea nu trebuie încălzită, robinetul poate fi închis. Robinetul se deschide doar dacă există riscul de îngheț. Protecția contra depunerilor de tartru va continua și în acest caz să fie activă.



În cazul „Room solution” de la HERZ, puteți configura setările pentru termostatul de radiator tip ETKF⁺ pe termostatul⁺ de perete.



Dacă folosiți termostatul de radiator tip ETKF⁺ în cadrul „Radiator solution” de la HERZ, procedați după cum urmează:

- Apăsăți butonul Auto/Manu până când pe afișaj apare „Manu”.
- În modul manual (Manu), rotiți rozeta în sens antiorar până când se afișează „OFF”.
- Apăsăți din nou butonul Auto/Manu pentru a salva modificările și pentru a ieși din modul manual.

13. REVENIREA LA SETĂRILE DIN FABRICĂ

Setările din fabrică ale termostatului de radiator tip ETKF⁺ pot fi refăcute manual. Revenirea la setările din fabrică șterge toate setările și informațiile despre dispozitivele sincronizate.

- Mai întâi scoateți bateriile din compartimentul pentru baterii.
- Așteptați 60 de secunde.
- Apăsăți și țineți apăsată cele trei butoane (Auto/Manu, Boost, ), în timp ce introduceți bateriile.
- Imediat ce setările din fabrică au fost refăcute cu succes, se afișează „rES”.

14. CODURI DE EROARE ȘI COMUNICAREA

Cod de eroare pe afișaj	Problemă	Soluție
Simbolul bateriei goale ()	Tensiunea bateriei este prea mică	Înlocuiți bateriile
F1	Obturatorul robinetului este	Verificați instalația; verificați dacă tija de pe

	înfundat	robinetul de încălzire nu este blocată
F2	Domeniul de comandă este prea mare	Verificați fixarea termostatului
F3	Domeniul de reglare este prea mic	Verificați robinetul de încălzire; verificați dacă tija robinetului nu este blocată
F5	Senzorul de temperatură este defect	Dispozitivul este defect – contactați dealerul.
F6	Tensiunea bateriei este prea mică, robinetul a trecut în poziția de croare	Înlocuiți bateriile termostatului
Simbolul antenă (📶) se aprinde intermitent rar	Conexiunea cu componentele sincronizate ETKF ⁺ s-a pierdut	Verificați alimentarea și bateriile componentelor sincronizate ETKF ⁺
Simbolul antenă (📶) se aprinde intermitent des	Limita ciclului de utilizare a fost atinsă	Dispozitivul poate relua comunicarea radio după aproximativ o oră
CAL	Funcția de detartrare este activă	Funcție automată (vezi secțiunea 10.5 “Setarea detartrării de rutină” (dEC) la pagina 27)

15. ÎNTREȚINERE ȘI CURĂȚARE

Produsul nu necesită întreținere. Cereți ajutorul unui specialist pentru efectuarea reparațiilor. Curățați produsul folosind o cârpă moale, fără scame, curată și uscată. Puteți umezi cârpa cu puțină apă caldă pentru a îndepărta urmele mai pronunțate. Nu folosiți detergenți care conțin solvenți, deoarece pot coroda carcasa din plastic și eticheta.

16. INFORMAȚII DESPRE COMUNICAREA RADIO

Transmisia radio se face printr-o cale de transmisie neexclusivă, ceea ce înseamnă că există posibilitatea apariției interferențelor. Interferențele mai pot fi cauzate de operațiile de comutare, motoarele electrice sau dispozitivele electrice defecte.



Domeniul de transmisie în cadrul clădirilor poate diferi mult față de cel disponibil în aer liber. Pe lângă puterea de transmisie și caracteristicile de recepție ale receptorului, factorii de mediu, cum ar fi umiditatea din vecinătate, pot avea un rol major, la fel ca și condițiile structurale/de ecranare de la fața locului.

HERZ Armaturen GmbH declară prin prezenta că acest dispozitiv respectă cerințele de bază și toate reglementările relevante ale Directivei 1999/5/CE. Pe www.herz.eu puteți găsi întreaga declarație de conformitate.

17. SPECIFICAȚII TEHNICE

Scurtă descriere a dispozitivului,

cod de identificare:

Tensiune de alimentare:

Consum curent:

Durata de viață a bateriilor:

BC-RT-TRX-CyG-4

2 x 1,5 V baterii mici tip LR6/AA

100 mA (max.)

2 ani (în mod normal)

Afișaj:	LCD
Frecvență radio:	868,3 MHz
Domeniu RF în zonă deschisă:	> 100 m
Categorie receptor:	SRD categoria 2
Ciclu de utilizare:	< 1% pe oră
Metodă de funcționare:	tip 1
Grad de protecție:	IP20
Temperatură ambientală:	0 la 50°C
Dimensiuni (l x Î x A)	60 x 65 x 100 mm
Greutate:	170 g (fără baterii)
Racord:	M30 x 1,5 mm
Traseu liniar:	4,2 mm
Forță arc:	80 N (normal)

Supuse modificărilor tehnice.

Soluția HERZ pentru încăperi – „Room solution”:

- max. 1 termostat⁺ de perete
- max. 8 termostate de radiator tip ETKF⁺
- max. 8 senzori⁺ de fereastră

Soluția HERZ pentru radiatoare – „Radiator solution”:

- max. 2 termostate de radiator tip ETKF⁺
- max. 3 senzori⁺ de fereastră



Nu eliminați dispozitivul odată cu gunoiul menajer. Echipamentele electronice trebuie eliminate la punctele locale de colectare pentru echipamente electronice, în conformitate cu Directiva privind deșeurile electrice și electronice.



Marcajul CE este un marcaj al liberului schimb destinat exclusiv autorităților și nu include vreo garanție privind bunurile.



Pentru asistență tehnică, vă rugăm să contactați dealerul specializat.

HERZ Armaturen GmbH
Richard-Strauss-Str. 22, A-1230 Vienna
Phone: +43 (0)1 616 26 31-0
Fax: +43 (0)1 616 26 31-227
E-Mail: office@herz.eu