

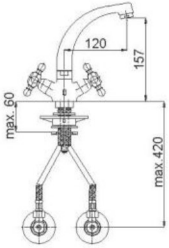

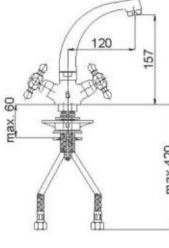

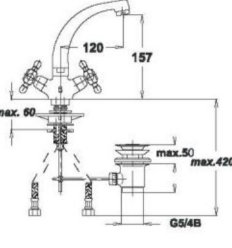

Baterii sanitare dublă comandă

Gama Stil

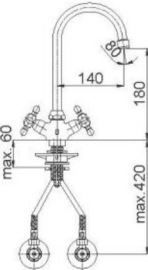
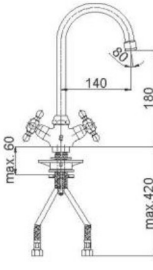
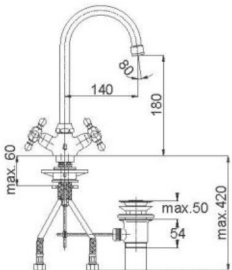
	 <p>UH07061 (cromat-auriu); UH07063 (cromat); robinete cu corp de colț</p>	 <p>UH07066 (cromat-auriu); UH07068 (cromat)</p>	 <p>UH07072 (cromat-auriu); UH07073 (cromat); inclusiv ventil de scurgere</p>
	 <p>UH07062 (cromat-auriu); UH07064 (cromat); robinete cu corp de colț</p>	 <p>UH07067 (cromat-auriu); UH07078 (cromat)</p>	 <p>UH07077 (cromat-auriu); UH07079 (cromat); inclusiv ventil de scurgere</p>
	 <p>UH07554 (cromat-auriu); UH07555 (cromat); robinete cu corp de colț, inclusiv ventil de scurgere, sifon</p>	 <p>UH07558 (cromat-auriu); UH07559 (cromat); inclusiv ventil de scurgere</p>	
	 <p>UH07462 (cromat-auriu); UH07465 (cromat)</p>	 <p>UH07465 (cromat-auriu); UH07466 (cromat)</p>	

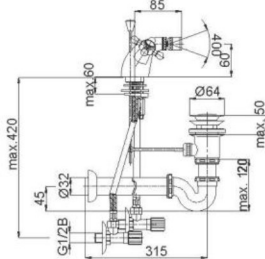
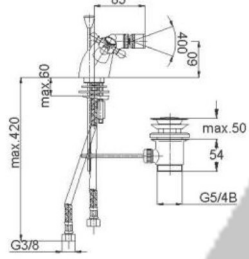

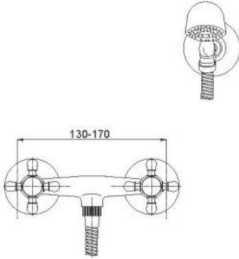
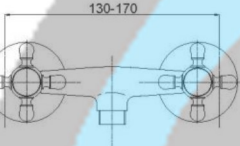
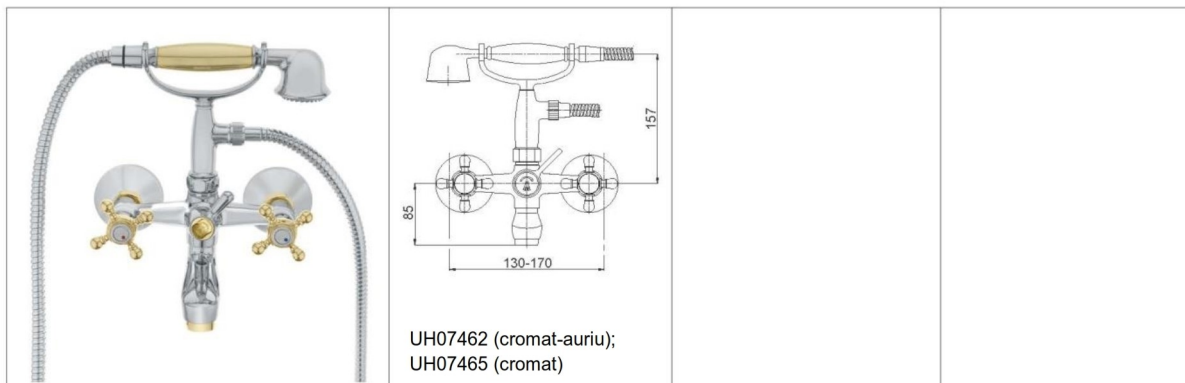
Materiale componente

Corp:	alamă conform EN 1982, placat cu nichel/crom
Roată de manevră (rozetă):	Zamak 0410, placată cu crom
Elemente de etanșare:	cauciuc EPDM
Conductă de racordare:	racord flexibil, G3/8"
Orificiu de montaj:	diametru \varnothing 35 mm

Specificații

Domeniu de presiune recomandat:	de la 3 la 5 bari
Presiune maximă admisă:	până la 8 bari
Presiune minimă de lucru:	peste 0,5 bari
Domeniu de temperatură recomandat:	5°C - 65°C
Temperatura maximă admisă:	80°C

Montaj și Întreținere

Goliți toate conductele de alimentare cu apă înainte de instalare.

Conectați bateria sanitară la racordurile de alimentare cu apă prin intermediul racordurilor flexibile. Deșurubați perlatorul în mod obligatoriu și racordați armătura sanitară în poziție complet deschisă. Deschideți robinetele de apă încet și mișcați maneta în toate pozițiile. Se recomandă o clătire îndelungată a armăturii după montaj pentru a îndepărta posibilele impurități în acest mod. Orice reparații trebuie să fie efectuate numai de către personal calificat, în mod corespunzător.

La presiuni de lucru mai mari de 5 bari, trebuie montat un reductor de presiune pe conducta de alimentare cu apă.